

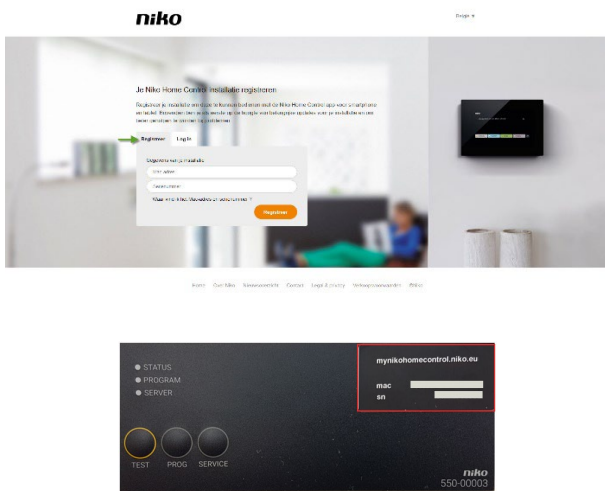

Beste leerkracht,

Bedankt voor jouw interesse in de Niko Home Control opleidingskoffer.
We overlopen graag nog een aantal praktische zaken met jou.

Registratie:

Registreer je installatie om gebruik te kunnen maken van de Niko Home app en onze partners (je moet deze stap maar 1 keer uitvoeren).

	<p>Stap 1:</p> <ul style="list-style-type: none">• Surf naar mynikohomecontrol.niko.eu• Klik op Registreer• Vul de gegevens van je installatie in: (Het Mac-adres en het serienummer vind je terug op de sticker die op de connected controller is gekleefd)
	<p>Stap 2:</p> <ul style="list-style-type: none">• Vul je persoonlijke gegevens (gegevens van de school) en de logingegevens in (de logingegevens gebruik je om in te loggen in de Niko Home app en op mynikohomecontrol.niko.eu)• Voor elke koffer gebruik je een apart email adres. Als leerkracht heb je toegang tot dit e-mail adres. Maar met dit e-mail adres geef je de leerlingen ook toegang in de Niko Home app. <p><u>Extra:</u> Het is mogelijk op bij Gmail extra e-mailadressen aan te maken. Dit kan door het gebruiken van een + teken (voorbeeld: niko+01@gmail.com). Alle e-mails komen wel toe op het basis e-mailadres. Op deze manier heb je maar 1 e-mailadres nodig maar kan je toch meerdere adressen creëren.</p>

<p>Je registratie voor Niko Home Control is gelukt</p> <p>noreply@niko.eu</p> <p>Beste,</p> <p>We hebben je registratie voor Niko Home Control goed ontvangen. Je activeert je registratie door op de volgende link te klikken. Zodra de connected controller van je Niko Home Control-installatie online is, krijg je een bevestigingsmail.</p> <p>Met vriendelijke groeten,</p> <p>Het Niko team</p>	<p>Stap 3:</p> <ul style="list-style-type: none">• Activeer je registratie via de activatiemail met link. <p>Opgelet! Het is mogelijk dat de mail bij de ongewenste mail terecht komt.</p>
	<p>Stap 4:</p> <ul style="list-style-type: none">• Registratie voltooid

Wifi netwerk:

Iedere Niko Home Control opleidingskoffer is uitgerust met een wifi router.

De netwerkgegevens vind je terug op een sticker die onder de aansluiting van het huisnetwerk is gekleefd.

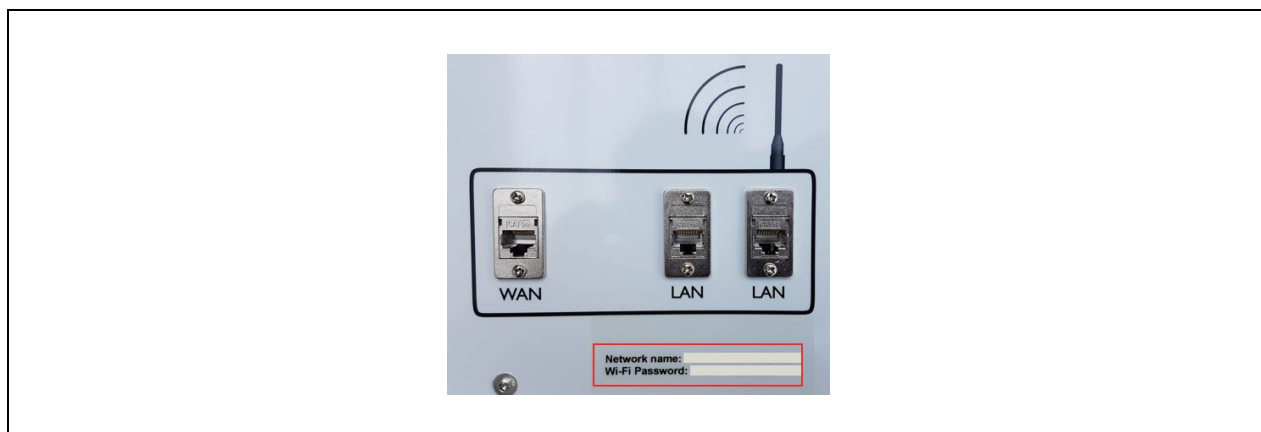

Beveiliging:

De spanningsaansluiting aan de linkerzijde van de koffer is voorzien van een zekering.

Maximum waarde van deze zekering is T4 Ampère



De Digital black 24V verbinden met je Niko Home Control installatie:

Voorwaarden:

- Je Niko Home Control installatie heeft de meest recente versie.
- Je hebt een internetverbinding.
- Je hebt je Niko Home Control installatie helemaal geïnstalleerd, al je acties geprogrammeerd en je installatie is up and running.
- Je hebt de Digital black, 24 V geïnstalleerd (voorgemonteerd in de opleidingskoffer).
- Je hebt de connected controller en je mobiele toestel verbonden met het netwerk van de opleidingskoffer.
- Je hebt het wachtwoord van je netwerk (netwerk in koffer) bij de hand.
- Je hebt de Niko Home Control installatie geregistreerd op mynikohomecontrol.niko.eu.
- Je hebt gezorgd voor een wifi netwerk met een sterk signaal op de plaats van je Digital black.
- Je hebt de Niko Home app op je mobiele toestel geïnstalleerd en je bent ingelogd.

De Digital black 24V met je wifi netwerk verbinden:

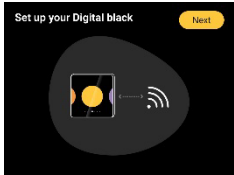
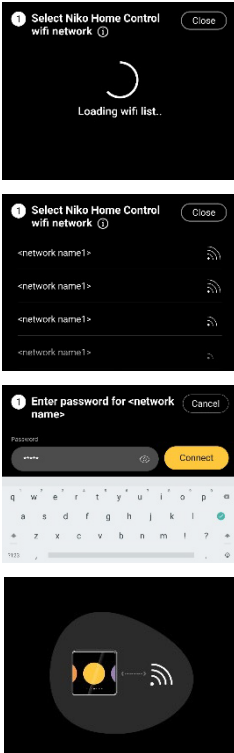
	<p>Stap 1:</p> <p>Start scherm Digital black: "Set up your Digital black"</p> <ul style="list-style-type: none">• Klik op next om naar stap 2 te gaan.
	<p>Stap 2:</p> <p>De beschikbare wifi netwerken worden geladen.</p> <ul style="list-style-type: none">• Selecteer het juiste wifi netwerk waarop ook de connected controller is aangesloten.• Voer het paswoord in en klik op Connect.• De Digital black maakt nu verbinding met het wifi netwerk.

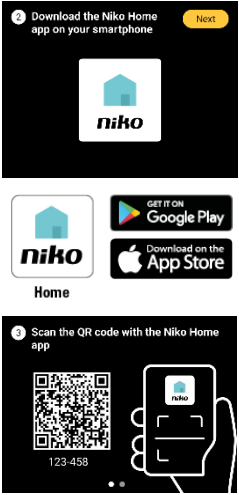
	<p>Stap 3:</p> <p>Wanneer de Digital black verbonden is met het wifi netwerk verschijnt het scherm: Download the Niko Home app on your smartphone.</p> <ul style="list-style-type: none"> • Wanneer de app nog niet geïnstalleerd is, installeer je deze eerst. Je kan de app gratis downloaden. • Wanneer de app geïnstalleerd is, klik je op next. • Het scherm “Scan the QR code with the Niko Home app” verschijnt. Deze QR code heb je nodig tijdens het onboarden in de Niko Home app.
---	--

De Digital black 24V met je Niko Home Control installatie verbinden:

Je moet de Digital black via de Niko Home app met je Niko Home Control installatie verbinden. Dit proces wordt "onboarding" genoemd.

Je adresseert de Digital black niet in de Niko Home Control programmeersoftware.

1. Open de Niko Home app en log in met de gegevens van je installatie (e-mailadres en wachtwoord waarmee je de controller hebt geregistreerd).
2. Voeg de Digital black als volgt toe aan je installatie:
 - a. Via het hamburgermenu > Instellingen > Toestellen > Digital blacks.
 - b. In een kamer > druk op "+" > Toestel toevoegen > Digital blacks.
3. De Niko home app gidst je door het onboardingsproces
 - a. Tijdens het onboarden ga je de QR code op de Digital black moeten scannen om deze te koppelen aan je Niko Home Control installatie.
 - b. Houd je mobiel toestel, tijdens het onboardingsproces, dicht bij de Digital black.

De Digital black 24V upgraden:

	<p>Stap 1:</p> <ul style="list-style-type: none"> • Bij een beschikbare upgrade verschijnt er bovenaan het scherm een pop-upbericht. • Druk op de upgrade-knop om de upgrade te downloaden.
	<p>Stap 2:</p> <ul style="list-style-type: none"> • Druk op de upgrade-knop om de upgrade meteen uit te voeren. Het duurt een paar minuten om je Digital black te upgraden. • De Digital black wordt automatisch opgestart na een succesvolle upgrade en hervat de normale werking.

Factory reset van de Digital black:

Om iedere leerling de volledige onboardingsflow te laten uitvoeren kan je de Digital black terug naar zijn fabrieksinstellingen plaatsen.

	<p>Stap 1:</p> <ul style="list-style-type: none"> Duw 3x na elkaar in de rechterbovenhoek van het beeld van de Digital black.
	<p>Stap 2:</p> <ul style="list-style-type: none"> De diagnosepagina van de Digital black opent. Duw 3x na elkaar op IP address
	<p>Stap 3:</p> <ul style="list-style-type: none"> De Reset pagina van de Digital black opent. Klik op reset om de Digital black terug naar fabrieksinstellingen te plaatsen. <p>Opgelet: wanneer u de Digital black reset gaan alle instellingen verloren!</p>

Overzicht aansluitingen Niko Home Control opleidingskoffer:

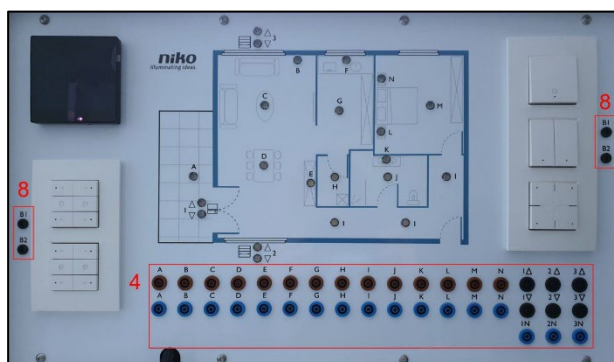

1. Verdeelbord symbolisch
2. Ingangen Niko Home Control modules
3. Uitgangen Niko Home Control modules
4. Aansluiting toestellen plattegrond
5. Huisnetwerk
6. Netwerkaansluitingen connected controller
7. Busaansluiting en busvoeding
8. Busaansluiting

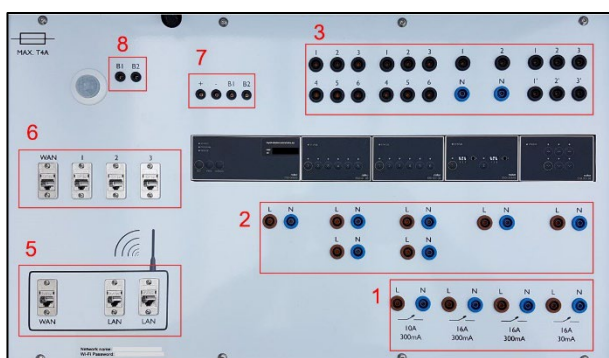

Om de didactische opleidingskoffer aan te sluiten heb je 2 soorten kabels nodig.

- kabels met banaanstekker 4mm (verbindingen 230V)
- kabels met banaanstekker 2mm (verbindingen bus)